

9. Мойка

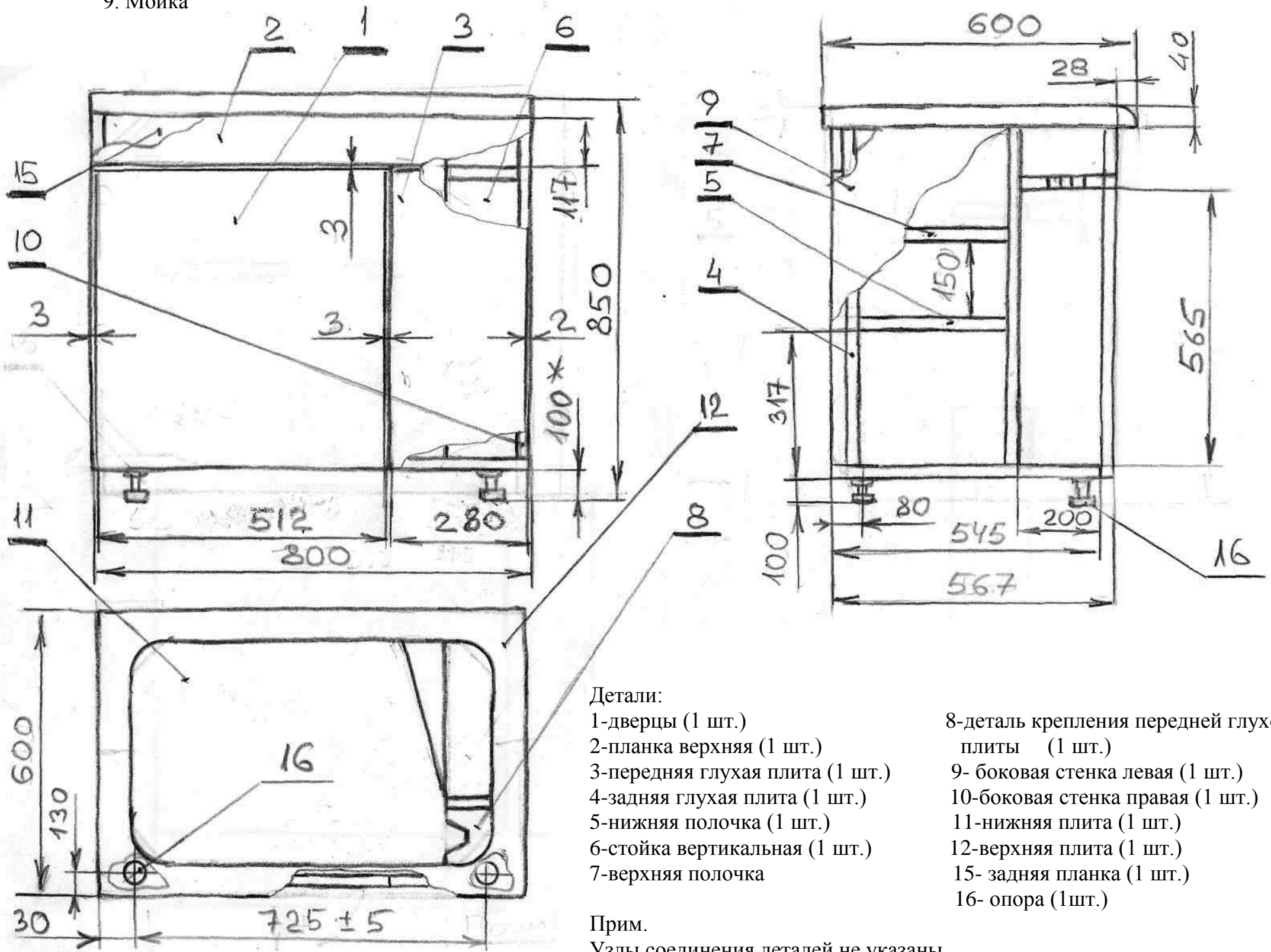

Детали:

- 1-дверцы (1 шт.)
- 2-планка верхняя (1 шт.)
- 3-передняя глухая плита (1 шт.)
- 4-задняя глухая плита (1 шт.)
- 5-нижняя полочка (1 шт.)
- 6-стойка вертикальная (1 шт.)
- 7-верхняя полочка

- 8-деталь крепления передней глухой плиты (1 шт.)
- 9- боковая стенка левая (1 шт.)
- 10-боковая стенка правая (1 шт.)
- 11-нижняя плита (1 шт.)
- 12-верхняя плита (1 шт.)
- 15- задняя планка (1 шт.)
- 16- опора (1шт.)

Прим.

Узлы соединения деталей не указаны

9 /1 Мойка/ дверца

Форму (рисунок) филенки смотри фото

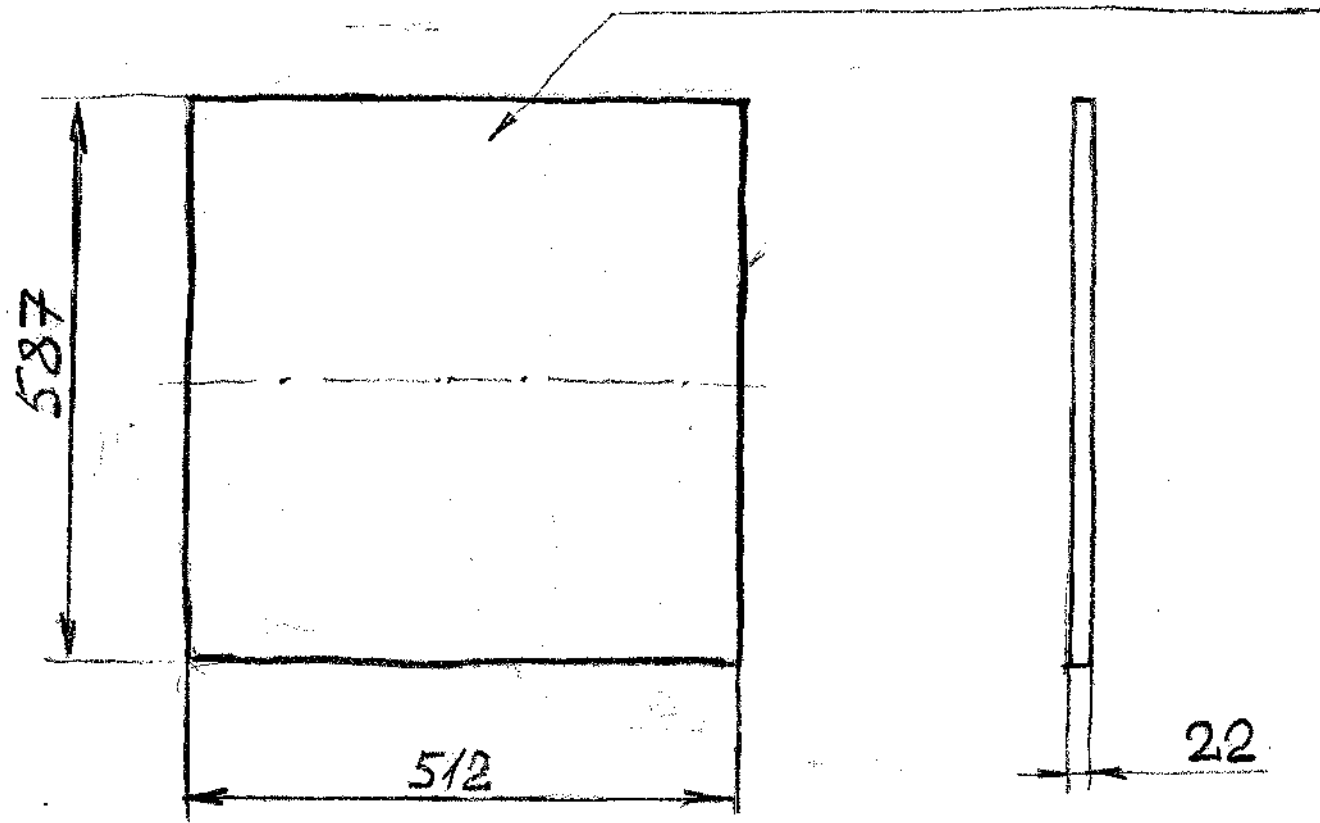

Материал :ясень(массив)

Прим.
Отверстия для соединения деталей не указаны

9 /2 Мойка / планка верхняя

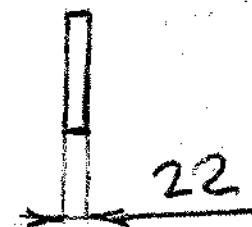
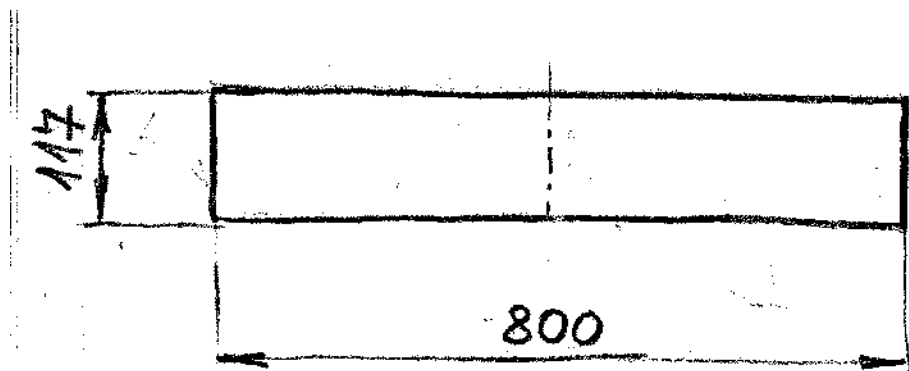

Материал:
ясень(массив)

Прим.
Отверстия для соединения деталей не
указаны

9 /3 Мойка / передняя глухая плита

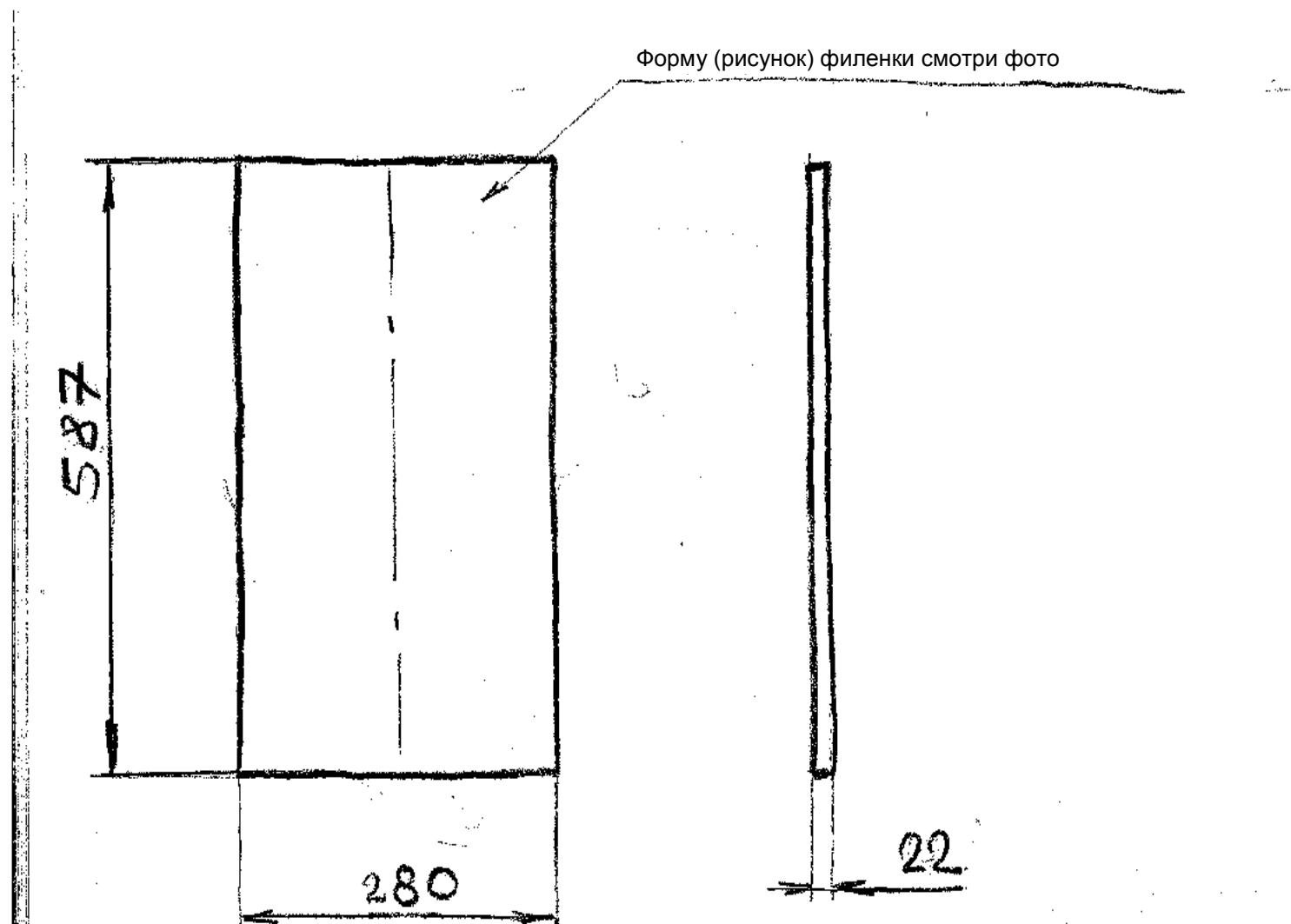

Материал :ясень(массив)

Прим.

Отверстия для соединения деталей не указаны

9 /4 Мойка / задняя глухая плита

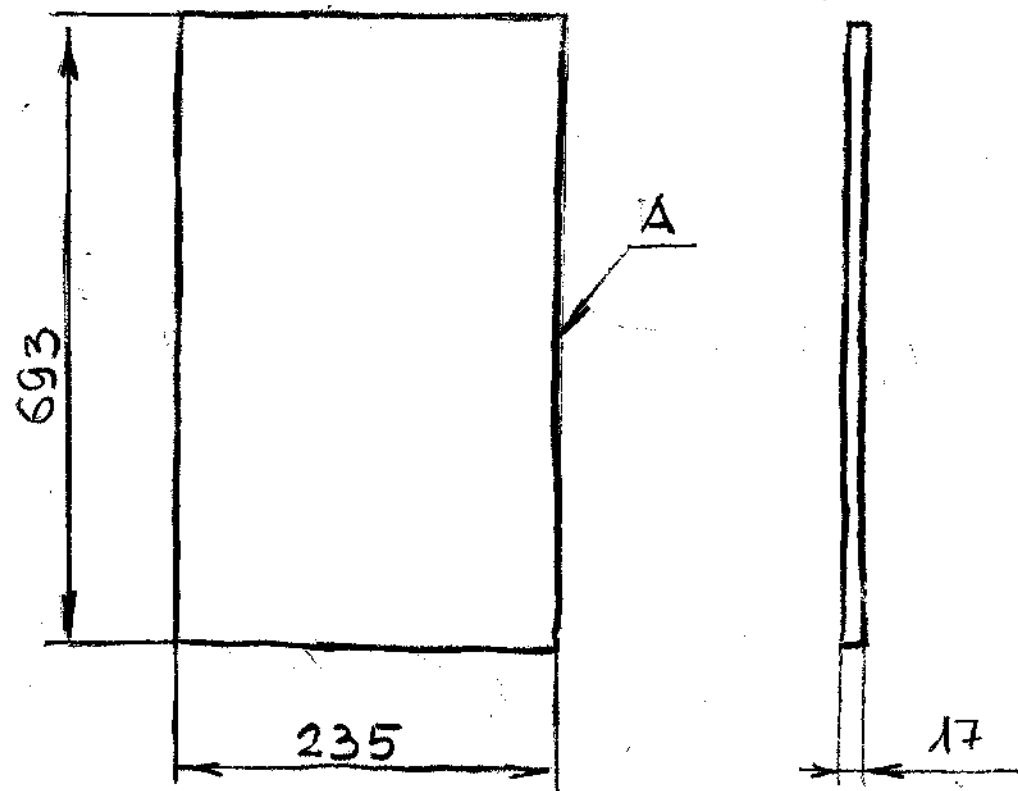

Материал :MDF

Прим.

1-отверстия для соединения деталей не указаны
2-на боковую плоскость А наклеена декоративная кромка (лента)

9 /5 Мойка/ нижняя полочка

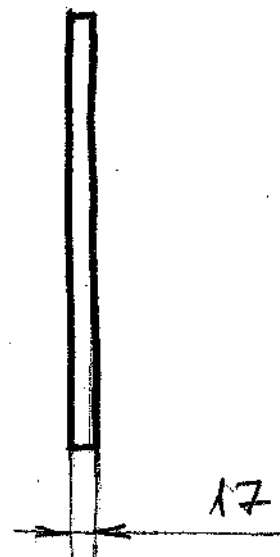
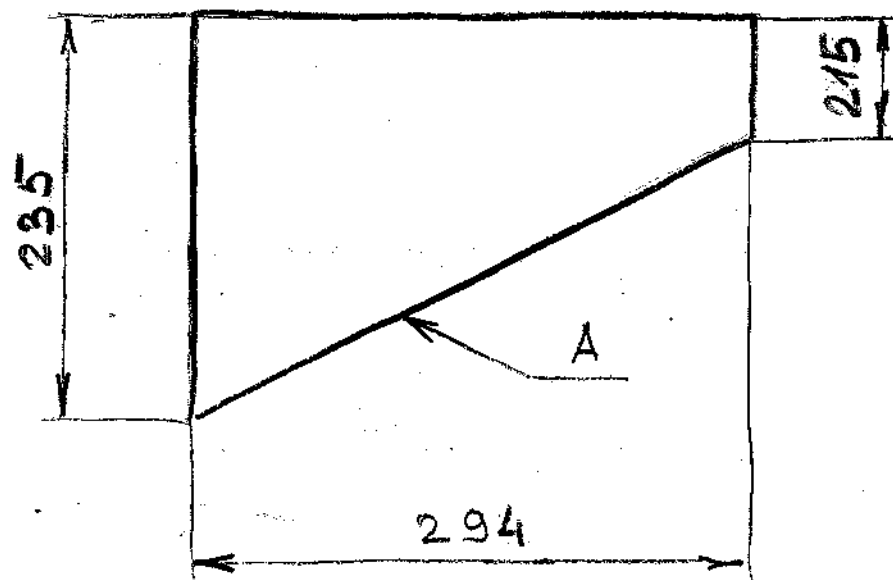

Материал :MDF

Прим.

- 1-отверстия для соединения деталей не указаны
- 2-на боковую плоскость A наклеена декоративная кромка (лента)

9 /6 Мойка / стойка вертикальная

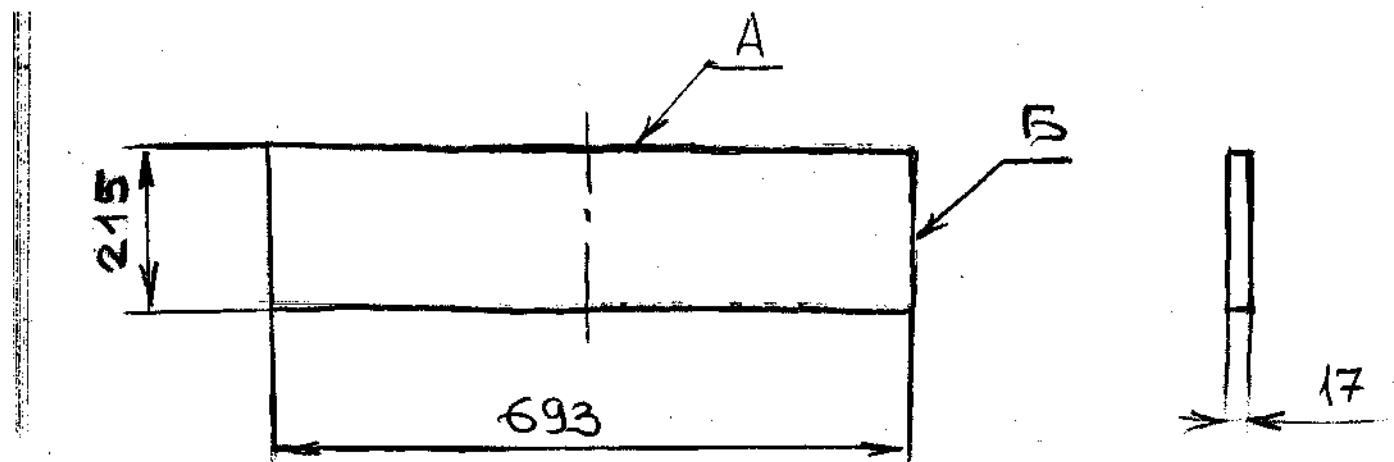

Материал
:MDF

Прим.
1-отверстия для соединения деталей не указаны
2-на боковую плоскость А и Б наклеена декоративная кромка (лента)

9 / 7 Мойка / верхняя полочка

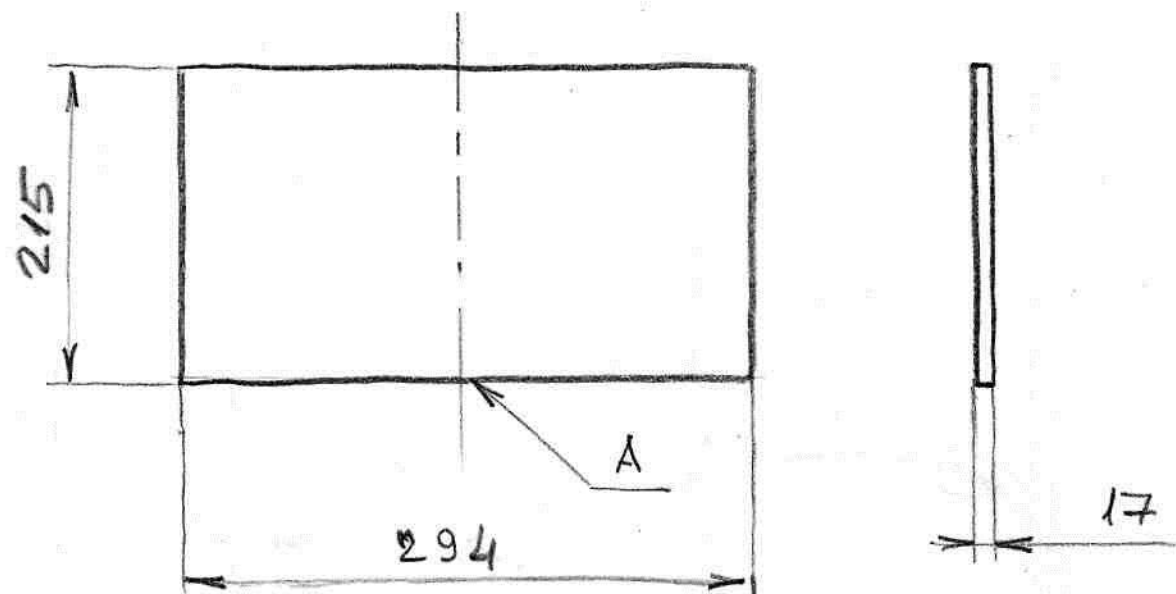

Материал :MDF

Прим.
1-отверстия для соединения деталей не указаны
2-на боковую плоскость А наклеена декоративная кромка (лента)

9 / 8 Мойка / деталь крепления передней глухой плиты

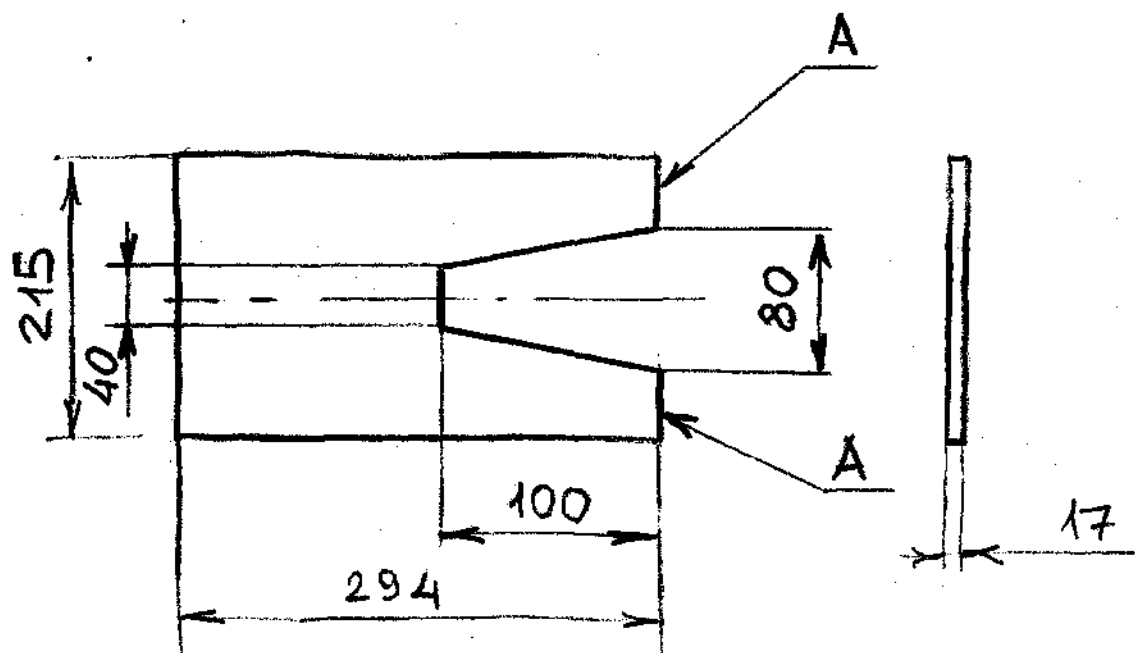

Материал :MDF

Прим.
1-отверстия для соединения деталей не указаны
2-на боковую плоскость А наклеена декоративная кромка (лента)

9 /9 Мойка/ боковая стенка левая

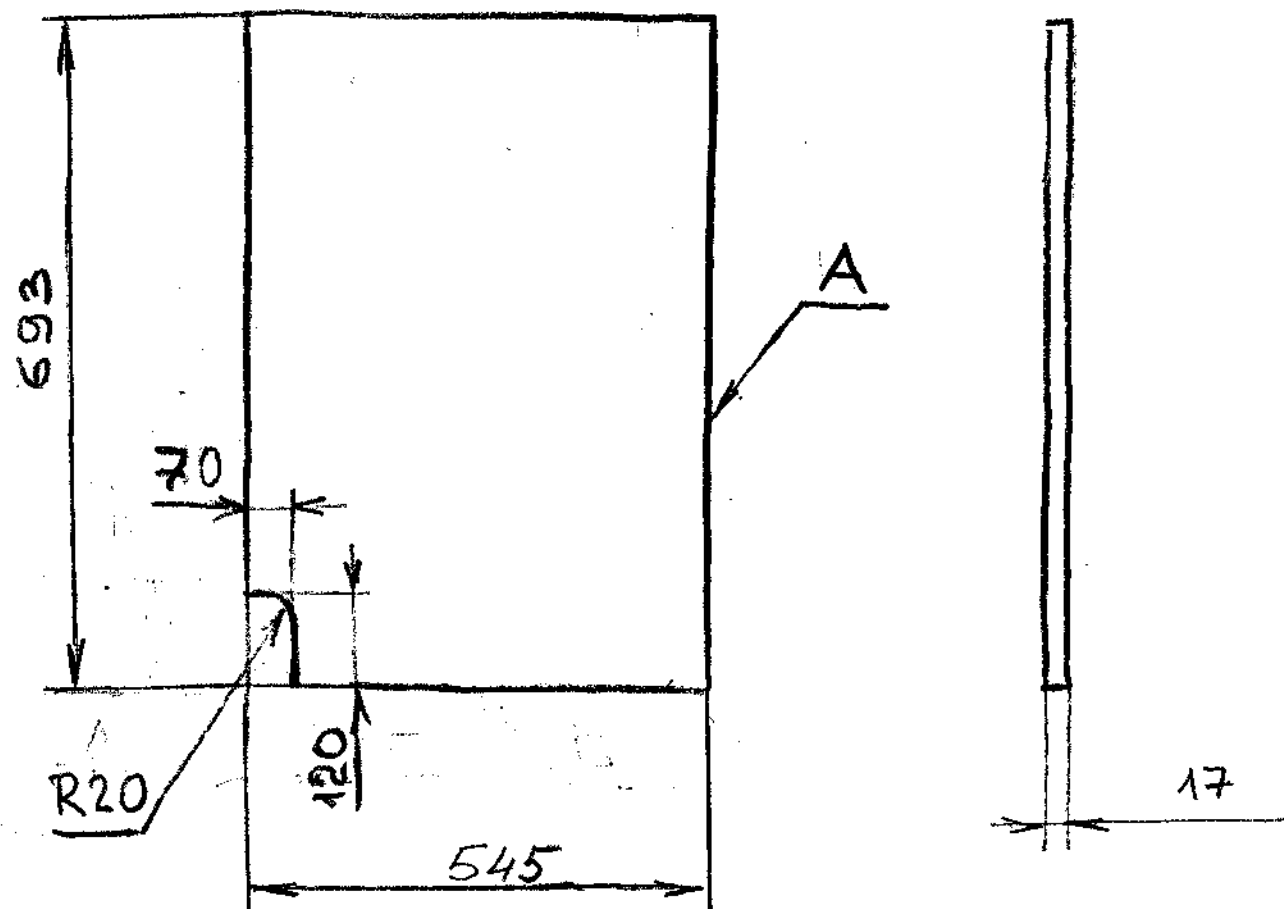

Материал :MDF

Прим.

1-отверстия для соединения деталей не указаны
2-на боковую плоскость А наклеена декоративная кромка (лента)

9 /10 Мойка/ боковая стенка правая

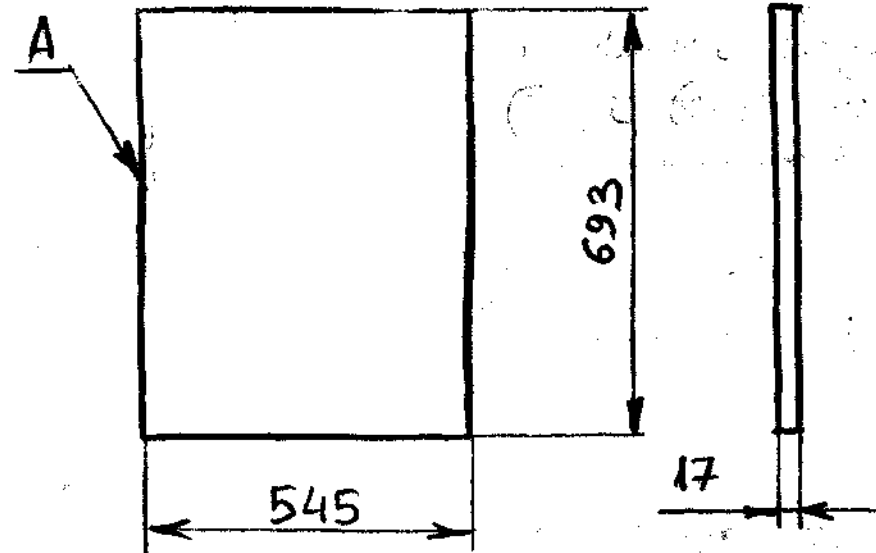

Материал :MDF

Прим.

1-отверстия для соединения деталей не указаны

2-на боковую плоскость А наклеена декоративная кромка (лента)

9 /11 Мойка / нижняя плита

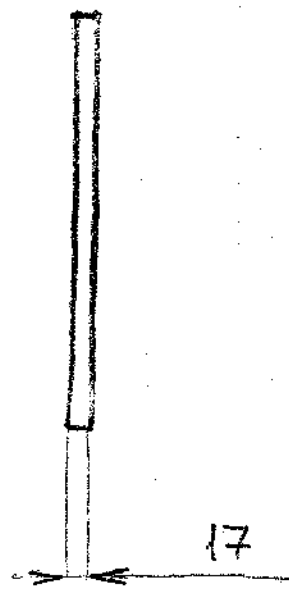
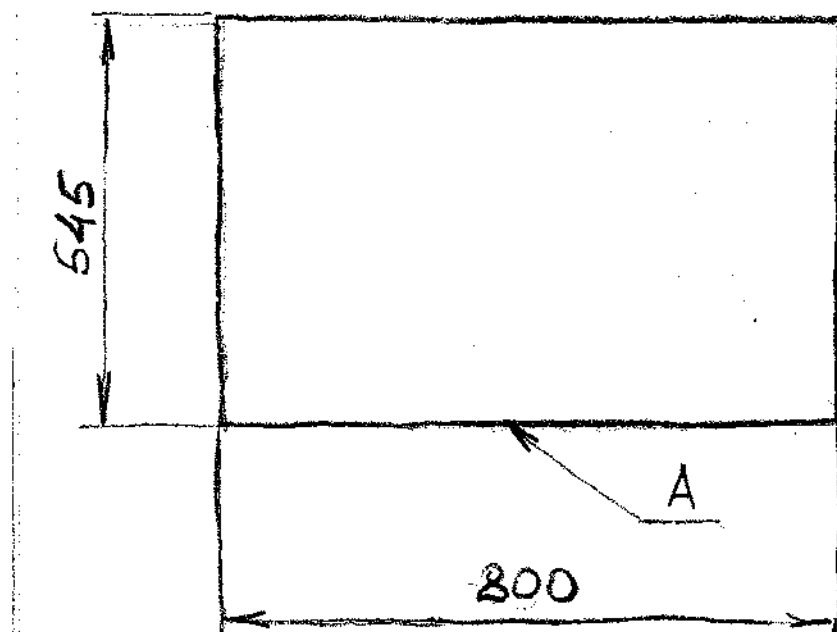

Материал :MDF

Прим.

1-отверстия для соединения деталей не указаны

2-на боковую плоскость A наклеена декоративная кромка (лента)

9 /12 Мойка/ верхняя плита

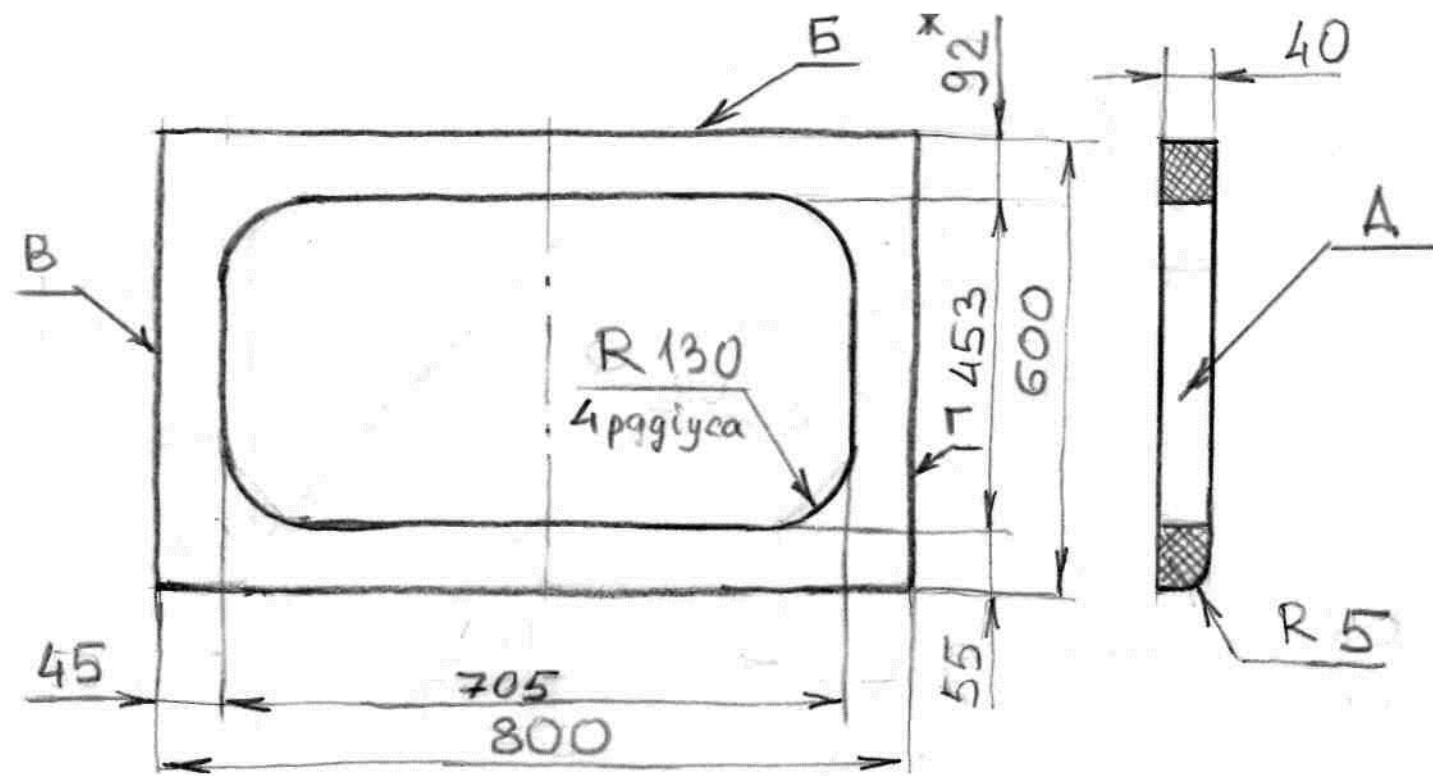

Материал :ламинированная ДСП

Прим.

- 1-отверстия для соединения деталей не указаны
- 2- на боковую плоскость А,Б,В,Г нанести водостойкое покрытие
- 3-отверстие в плите вырезано под мойку с соответствующими размерами

9 /15 Мойка/ задняя планка

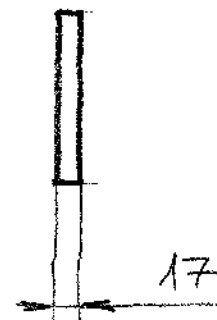
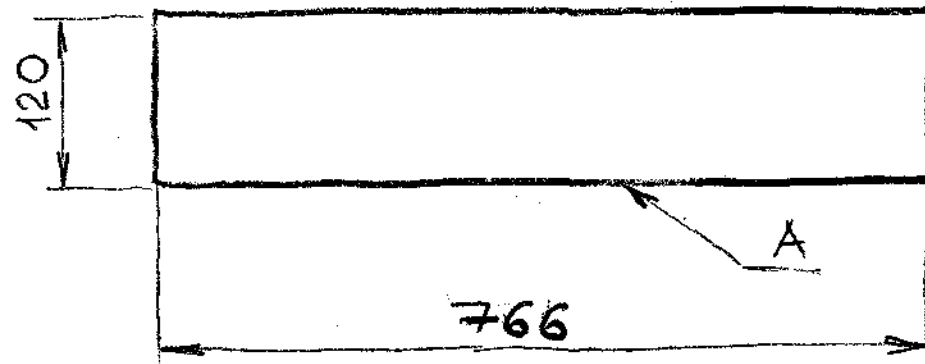

Материал :MDF

Прим.

1-отверстия для соединения деталей не указаны

2-на боковую плоскость A наклеена декоративная кромка (лента)